

BEDIENUNGSANLEITUNG

ECO-Line Serie



**ECO-Line Monitore mit 109.2 cm (43")
und 139.7 cm (55")**

FORTEC
INTEGRATED

Copyright

Informationen in diesem Dokument können jederzeit und ohne vorherige Ankündigung geändert werden.

© 2023 FORTEC Integrated (Distec GmbH). Alle Rechte vorbehalten.

Das Dokument oder Ausschnitte aus dem Dokument dürfen ohne vorherige Genehmigung durch die FORTEC Integrated nicht vervielfältigt werden.

Die FORTEC Integrated haftet nicht für in diesem Dokument enthaltene Fehler und sonstige Neben- oder Folgeschäden, die aus der Lieferung, dem Einsatz oder der Verwendung dieses Materials resultieren.

Alle in diesem Dokument genannten Produktbezeichnungen sind Marken bzw. eingetragene Marken ihrer jeweiligen Besitzer.

Inhaltsverzeichnis

Inhaltsverzeichnis	3
1. Allgemeine Produktinformationen.....	4
2. Lieferumfang	4
3. Allgemeine Sicherheitsbestimmungen.....	5
4. Inbetriebnahme	8
5. Eco-Line Monitor Controller	10
6. Wartung.....	15
7. Gewährleistung / Service.....	15
8. Entsorgung (EU)	17
9. Konformitätserklärung	18

1. Allgemeine Produktinformationen

Gültigkeitsbereich

Diese Bedienungsanleitung ist für alle ECO-Line Monitore mit einer Bildschirmdiagonalen von 109.2 cm (43") und 139.7 cm (55") gültig.

Hinweis: Diese Bedienungsanleitung wird gegebenenfalls durch weitere Dokumente ergänzt. Bitte beachten Sie die Hinweise hierzu.

Dieses Dokument sowie alle weiteren referenzierten Dokumente finden Sie auf www.distec.de.

ECO-Line Gerätevarianten:

Monitore 43" / 55" mit integrierter Wandlerkarte, je 1x RS232, 1x USB3.0, 1x USB2.0, 1x RJ45, 1x Audio out, 1x SPDIF, 2x HDMI, 1x HDMI out, 1x USB-C

2. Lieferumfang

Bitte überprüfen Sie beim Auspacken des Gerätes, ob das folgende Standardzubehör im Lieferumfang enthalten ist.



Hinweis: Die tatsächlich gelieferten Zubehörteile können in Form und Farbe von den Abbildungen abweichen.

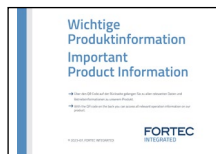

Produktinformation



Netzkabel



HDMI-Kabel



Fernbedienung incl. Batterien

3. Allgemeine Sicherheitsbestimmungen

Sicherheitstechnische Hinweise

Sie erhalten nachfolgend Hinweise, die Sie zu Ihrer persönlichen Sicherheit sowie zur Vermeidung von Sachschäden beachten müssen.

Bei Gerätefehlern ziehen Sie sofort den Netzstecker. Verständigen Sie den zuständigen Kundendienst. Ein Gerätefehler liegt vor, wenn z.B. das Gehäuse, die Bedienelemente oder die Netzleitung beschädigt sind beziehungsweise Flüssigkeiten oder Fremdkörper in das Gerät eindringen.

Erweiterungen am Gerät sollten Sie nur dann vornehmen, wenn Sie dazu vorher die relevanten Sicherheitshinweise gelesen haben. Falls Sie über die Zulässigkeit der Aufstellung in der vorgesehenen Umgebung Zweifel haben, wenden Sie sich bitte an unsere Service-Ansprechpartner.

Reparaturen

Reparaturen am Gerät dürfen nur von autorisiertem Fachpersonal durchgeführt werden. Durch unbefugtes Öffnen und unsachgemäße Reparaturen können erhebliche Sachschäden oder Gefahren für den Benutzer entstehen. Sie sind außerdem mit dem Verlust der Garantieansprüche verbunden.

Elektrischer Anschluss

Trennen Sie vor jedem Eingriff am Gerät und nach dem Ausschalten das Gerät vom Netz. Berühren Sie während eines Gewitters keine Netzleitungen und Datenübertragungsleitungen und schließen Sie keine Leitungen an.

Inbetriebnahme

Bevor Sie das Gerät in Betrieb nehmen, gleichen Sie das Gerät langsam der Raumtemperatur an. Setzen Sie das Gerät nicht einer direkten Wärmestrahlung aus. Bei Betauung schalten Sie das Gerät erst nach einer Wartezeit von 12 Stunden ein.

Qualifiziertes Personal

Das zugehörige Gerät/System darf nur in Verbindung mit dieser Dokumentation eingerichtet und betrieben werden. Inbetriebsetzung und Betrieb eines Gerätes/Systems dürfen nur von qualifiziertem Personal vorgenommen werden. Qualifiziertes Personal im Sinne der sicherheitstechnischen Hinweise dieser Dokumentation sind Personen, die die Berechtigung haben, Geräte, Systeme und Stromkreise gemäß den Standards der Sicherheitstechnik in Betrieb zu nehmen, zu erden und zu kennzeichnen.

Betrieb

Der einwandfreie und sichere Betrieb des Produktes setzt sachgemäßen Transport, sachgemäße Lagerung, Aufstellung und Montage sowie sorgfältige Bedienung und Pflege voraus. Das Gerät ist nur für den Betrieb in geschlossenen Räumen zugelassen. Bei Nicht-einhaltung dieser Zulassung erlischt die Gewährleistung. Vermeiden Sie extreme Umgebungsbedingungen. Schützen Sie Ihr Gerät vor Staub, Feuchtigkeit und Hitze. Setzen Sie das Gerät keiner direkten Sonnenbestrahlung aus.

Transport

Packen Sie das Gerät erst am Bestimmungsort aus. Transportieren Sie das Gerät nur in der Originalverpackung. Halten Sie diese Bedingungen bei jedem Weitertransport des Geräts ein.

Betauung

Achten Sie beim Transport bei niedrigen Temperaturen darauf, dass sich keine Feuchtigkeit am oder im Gerät niederschlägt. Dasselbe gilt bei extremen Temperaturschwankungen.

Weitere Sicherheitshinweise für den Umgang mit Bildschirmgeräten



- Falls Sie das Gerät längere Zeit nicht benutzen, ziehen Sie das Netzkabel aus der Steckdose.
- Ziehen Sie den Netzstecker nur im Notfall bei eingeschaltetem Gerät aus der Steckdose.
- Zum einfachen Trennen des Gerätes vom Stromnetz müssen Steckdosen immer leicht erreichbar sein.
- Achten Sie darauf, dass das Netzkabel nicht gequetscht wird und keine schweren Gegenstände auf dem Kabel abgestellt werden.

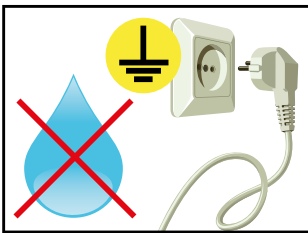

- Schließen Sie das Gerät nicht an beschädigte oder lockere Steckdosen an.
- Schließen Sie das Gerät ausschließlich an geerdete Steckdosen an.
- Verwenden Sie ausschließlich die von uns mitgelieferten Netzkabel.
- Verwenden Sie ausschließlich unbeschädigte Netzkabel.
- Berühren Sie das Netzkabel beim Ein- und Ausstecken nicht mit nassen Händen.
- Vergewissern Sie sich, dass das Netzkabel sicher und korrekt an die Steckdose angeschlossen ist.

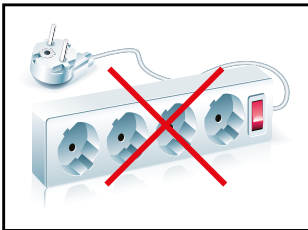

- Verwenden Sie keine Mehrfachsteckdosen, um mehrere Geräte an eine einzige Steckdose anzuschließen



- Je nach Größe können Geräte unhandlich und sehr schwer sein. Achten Sie darauf, dass mindestens zwei Personen das Gerät anheben und tragen. Stellen Sie das Gerät langsam und vorsichtig ab, um Beschädigungen des LCD Bildschirms zu vermeiden. Achten Sie auf einen sicheren Stand.
- Halten Sie Verpackungsmaterial von Kindern fern. Es besteht Erstickungsgefahr.
- Verwenden Sie nur von uns spezifizierte und fachgerecht montierte Wandhalterungen.



- Stellen Sie keine Gegenstände auf das Gerät.
- Stellen Sie keine Kerzen, Heizgeräte oder Luftbefeuchter in der Nähe des Gerätes auf.
- Halten Sie alle Arten von Feuerstellen und brennbaren Materialien vom Gerät fern.

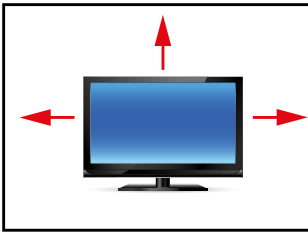

- Achten Sie auf ausreichende Gerätebelüftung.
- Achten Sie auf einen minimalen Geräteabstand von mindestens 10 mm zur Wand, bei Geräten mit integriertem PC von mindestens 40 mm.
- Achten Sie auf die Einhaltung der Betriebstemperatur.

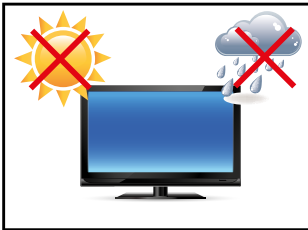

- Stellen Sie das Gerät nicht an Orten auf, an denen es Umwelteinflüssen wie Regen oder direkter Sonneneinstrahlung ausgesetzt ist.
- Stellen Sie das Gerät nicht an Orten mit hoher Feuchtigkeit oder mit Staub- und Rauchbelastung auf. Im Zweifel kontaktieren Sie Ihren Vertriebspartner.



- Verwenden Sie zur Reinigung ein weiches, leicht befeuchtetes Tuch.
- Verwenden Sie zur Reinigung des Bildschirms ausschließlich einen handelsüblichen Bildschirmreiniger und sprühen Sie den Reiniger auf das Tuch und nicht direkt auf das Gerät.

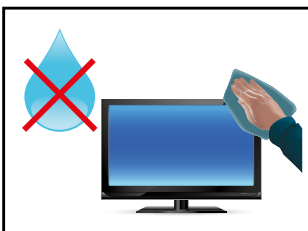

- Reinigen Sie regelmäßig die Lüftungsschlitze des Gerätes und sorgen Sie so für eine gute Luftzirkulation.
- Spritzen Sie kein Wasser direkt auf das Gerät.
- Achten Sie darauf, dass beim Reinigen keine Flüssigkeit in das Gerät eindringt.
- Bildschirm und Geräteoberfläche können leicht zerkratzen. Verwenden sie daher nur ein weiches Tuch.



- Achtung Hochspannung! Öffnen Sie keinesfalls selbst das Gerät.
- Bei ungewöhnlichen Geräuschen, Brandgeruch oder Rauch ziehen Sie den Netzstecker.
- Führen Sie keine Gegenstände durch die Lüftungsschlitze in das Gerät ein.
- Wenn über einen längeren Zeitraum dasselbe Bild angezeigt wird, kann ein Nachbild entstehen (Image Sticking).
- Achten Sie beim Austausch von Batterien der Fernbedienung auf die Polung. Halten Sie Batterien von Kindern fern und sorgen Sie für eine umweltgerechte Entsorgung.

4. Inbetriebnahme

Lage der Anschluss- und Bedienelemente

Alle Anschluss- und Bedienelemente befinden sich im unteren Bereich (von der Front betrachtet) auf der Rückseite des Monitors.



● Anschluss für Netzkabel und Ein-/Aus-Schalter
 ● Anschlüsselemente für Datenkabel
 ● Tasten des OSD-Menüs

Die Montage

Abstände zur Wand:

→ Geräte ohne PC: mindestens 10 cm

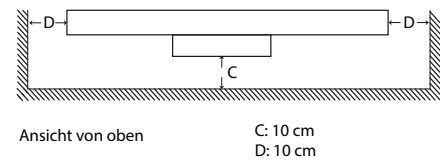
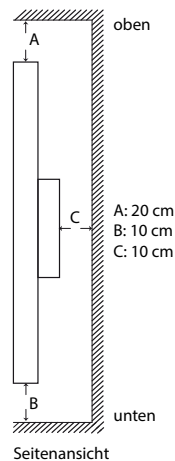

Montage mit VESA kompatiblen Monitorhalterungen

Die Eco-Line Monitore werden mit VESA kompatiblen Aufnahmebohrungen geliefert. Der Monitor kann im Landscapeformat und Portraitformat mit VESA kompatiblen Wandhalterungen, deren Traglast dem Gewicht des Monitors entspricht, montiert werden.

Die Gebrauchslage des Gerätes ist senkrecht (90° zum Boden). Bei der Wandmontage ist der zulässige Kippwinkel zu beachten.

Das Gerät kann sowohl im Landscape-Mode als auch im Portrait-Mode betrieben werden.

VESA-Format 43": MIS-F 200 x 200 mm (M6)

VESA-Format 55": MIS-F 400 x 200 mm (M6)

Erlaubte Kippwinkel für Montage



Achtung! Die Monitore dürfen nur in einem Kippwinkel von 0° montiert werden.

Anschließen der Spannungsversorgung

Die Eco-Line Monitore benötigen eine Wechselspannung von 100-240 V AC. Im Standard-Lieferumfang ist ein passendes Netzkabel zum Anschließen der Spannungsversorgung enthalten.

Bitte beachten Sie, dass sich in der Nähe der Einrichtung eine passende Steckdose, als Trennvorrichtung, befindet.



Hinweis: Verbinden Sie alle Datenkabel zu den jeweiligen externen Geräten, bevor Sie die Spannungsversorgung an den Monitor anschließen.

- Schalten Sie den Ein-/Aus Schalter des Monitors auf Stellung „aus“.
- Stecken Sie das Netzkabel in den Monitor.
- Stecken Sie das Netzkabel in eine geeignete Steckdose.
- Schalten Sie den Monitor mit dem Ein/Aus Schalter ein.

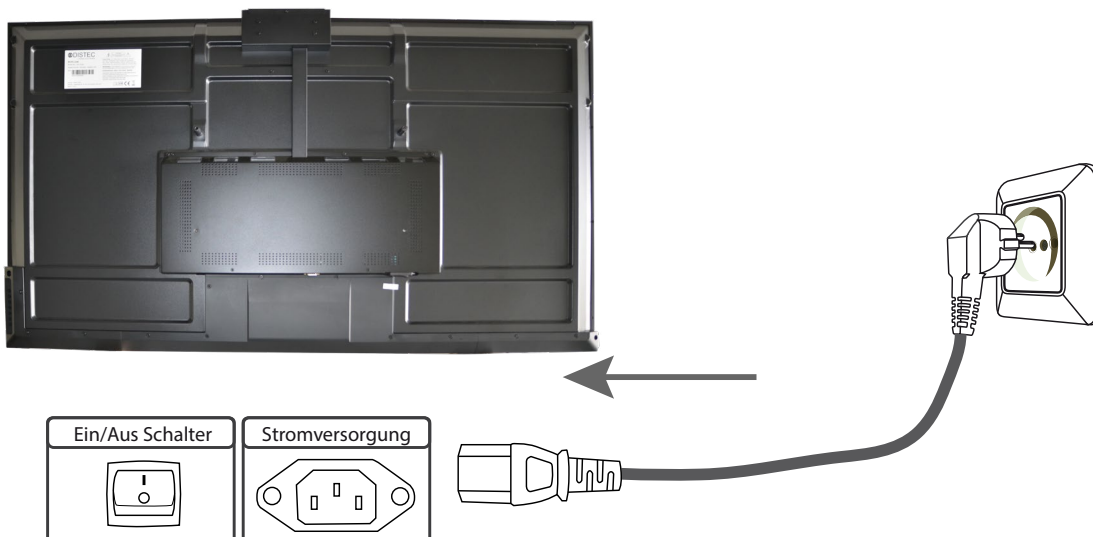

Infrarot-Sensor

Der IR Sensor befindet sich im unteren Bereich an der Rückseite des Monitors.

5. Eco-Line Monitor Controller

Eco-Line Monitore haben folgende Anschlüsse und Bedienelemente:

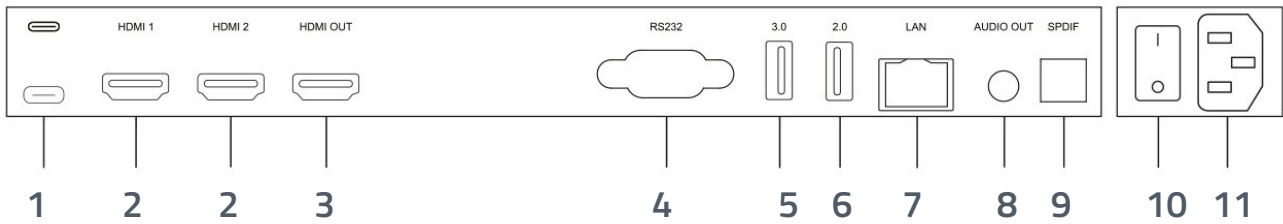

Nr.	Beschreibung	Funktion
1	USB C	Unterstützt Laden, Datenübertragung, dient als Erweiterung für Audio- und Video-Ausgangsschnittstelle Hinweis: Die maximale Nennleistung des USB-Typ-C-Anschlusses dieses Produkts beträgt 65 W. Bei Verwendung dieses Anschlusses zum Laden elektronischer Geräte darf die Ladeleistung des elektronischen Gerätes nicht die Nennleistung dieses Anschlusses nicht überschreiten. Wenn die Ladeleistung des elektronischen Gerätes die Nennladeleistung dieses Leistung dieses Anschlusses übersteigt, bitte diesen Anschluss nicht direkt zum Laden verwenden.
2	HDMI IN	High-Definition-Multimedia Schnittstelle Signaleingang, Verbinden mit Geräten mit HDMI-Ausgang/ Schnittstelle (PC) mit HDMI-Ausgang, Set-Top-Box oder einem anderen Videogerät.
3	HDMI OUT	Anschluss für Geräte mit HDMI-Eingangsfunktion (wird nicht im Android Channel unterstützt)
4	RS 232	Serielle Schnittstelle, einzusetzen für Datenübertragung zwischen Geräten
5	USB 3.0	Anschließen von USB-Geräten wie zum Beispiel mobile Festplatte, U-Disk, USB-Tastatur und Maus, USB-Laufwerke usw.
6	USB 2.0	Anschließen von USB-Geräten wie zum Beispiel mobile Festplatte, U-Disk, USB-Tastatur und Maus, USB-Laufwerke usw.
7	LAN	Anbindung an interne und externe Netzwerke
8	AUDIO OUT	Audio Ausgang zu externem Lautsprecher
9	SPDIF	Übertragung optischer Signale im Mehrkanalton
10	AC Switch	Zum Einschalten oder Herunterfahren von AC Stromversorgung „I“ bedeutet eingeschaltet, „O“ bedeutet ausgeschaltet
11	AC In	Energieversorgung, Wechselstromeingang AC

Anschließen an einen PC oder ein externes Gerät mit HDMI Kabel

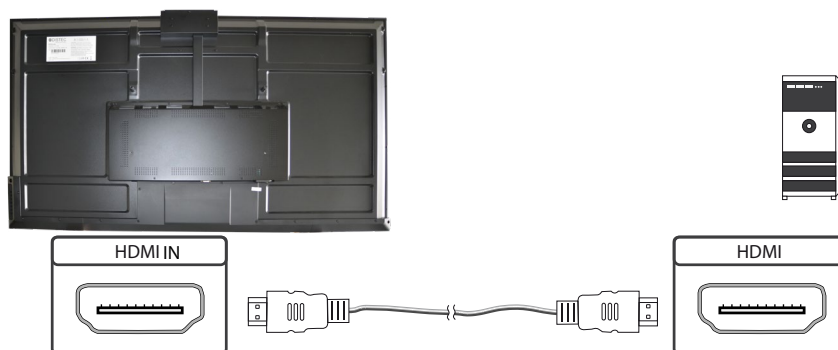

Anschließen an einen Projektor mit HDMI Kabel

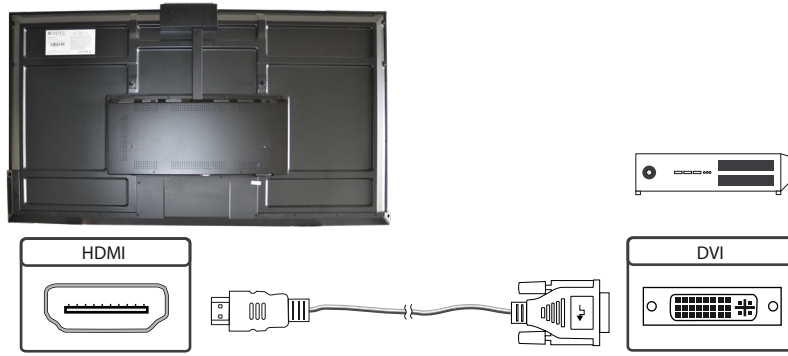

Anschließen an einen PC oder ein externes Gerät über RS232

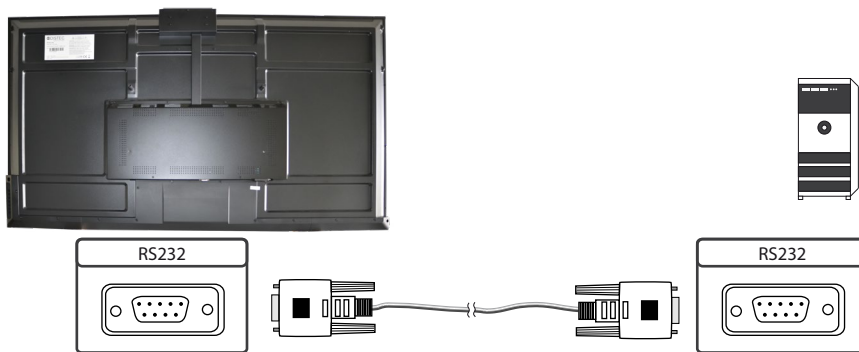

Anschließen an ein Netzwerk mit einem Patch-Kabel

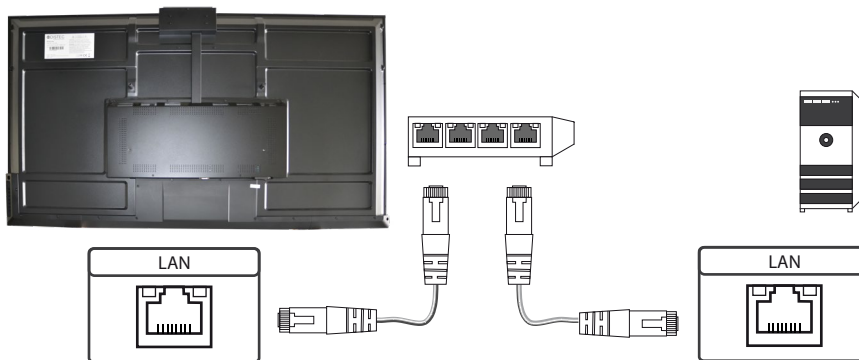

Anschließen aktiver Lautsprecher

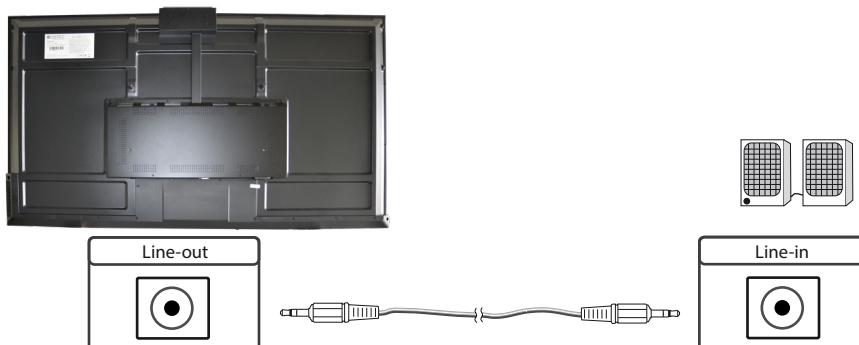



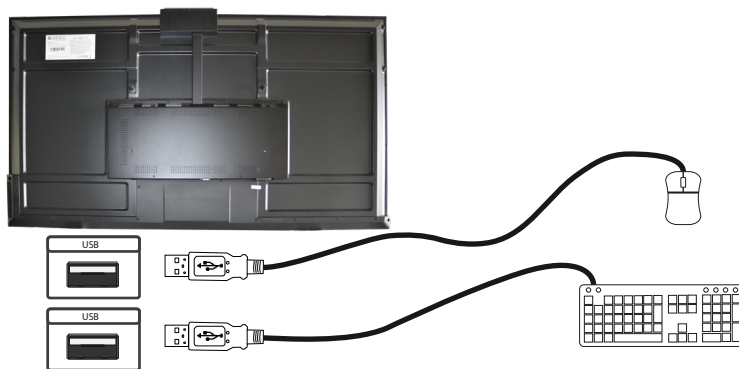

Anschließen von Tastatur und Maus über USB Kabel











Die OSD Steuerung





Navigation im OSD-Menü

Nr.	Bechreibung	Funktion
1	Power-Anzeige	Zeigt den Status der Stromversorgung an.
2		zum Anschalten antippen Energie sparen: Drücken Sie mindestens 2 Sekunden, um in den Stand-by Modus zu wechseln
3	Menü	Popup-Menü Einstellungen
4	Input	Popup Kanaleinstellungen
5		Taste zum Scrollen nach links
6		Taste zum Scrollen nach rechts
7		Taste zum Scrollen nach unten
8		Taste zum Scrollen nach oben

Anleitung Fernbedienung

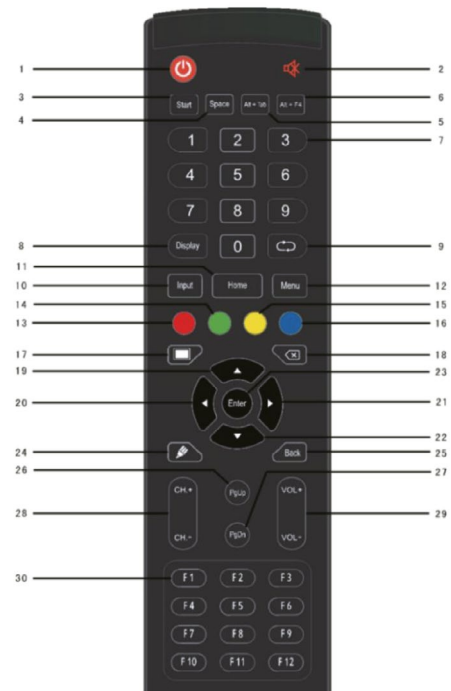
Nr.	Beschreibung	Funktion
1		Ein- und Ausschalten
2		Stummschaltung aktivieren oder beenden
3	Start	Windows Taste des PCs
4	Space	Leertaste des PCs
5	Alt+Tab	Alt+Tab Taste des PCs
6	Alt+F4	Alt+F4 Taste des PCs
7	Numeric keys	Zahleneingabe
8	Display	Kanalinformationen anzeigen
9		nicht belegt
10	Input	Pop-up Menü für Einstellungen
11	Home	Rückkehr zum Hauptbildschirm des Systems
12	Menu	Pop-up Menü
13	Rot	Aktivieren und Deaktivieren von Tasten und Touch
14	Grün	Aktivieren oder Deaktivieren von Tasten
15	Gelb	Aktivieren oder Deaktivieren des Touch
16	Blau	Ausklappen oder Schließen des Bildschirmtools zum Einfrieren
17		Aus- bzw. Einschalten der Hintergrundbeleuchtung
18		Rücktaste PC/ Zurück
19		Scrollen nach oben
20		Scrollen nach links
21		Scrollen nach rechts
22		Scrollen nach unten
23	Enter	Auswahlstatus bestätigen
24		Schnellstart für Schreiben von Software
25	Back	Rückkehr zur letzten Auswahl
26	PgUp	Seite nach oben
27	PgDn	Seite nach unten
28	Ch.+/ CH.-	nicht belegt
29	VOL+/ VOL-	Einstellen der Lautstärke
30	F1-F12	PC-Funktionskeys F1 bis F12



 Achtung: Alle computer- oder Touch bezogenen Funktionstasten sind ohne einen eingebauten Computer und/ oder Touchscreen nicht verfügbar.

Batterien einlegen

1. Öffnen Sie die hintere Abdeckung der Batteriekomponente auf der Rückseite der Fernbedienung.
2. Legen Sie eine AAA-Batterie entsprechend der entsprechenden Elektrode ein, stellen Sie sicher, dass der Plus- und Minuspol der Batterie korrekt sind („+“ bis „+“, „-“ bis „-“), bitte nicht alte und neue Batterien mischen.
3. Schließen Sie nach dem Einsetzen der Batterie die hintere Abdeckung des Batteriefachs und befestigen Sie den Clip an der Unterseite.

Reichweite der Fernbedienung

Die Fernbedienung kann innerhalb einer Reichweite von 8 Metern, 30 Grad links und rechts vom Fernbedienungsempfänger, normal funktionieren. Um die Umwelt zu schützen, entsorgen Sie Altbatterien bitte in einer Recyclingbox.

6. Wartung

Bei Geräten mit aktiver Kühlung müssen die Lüftungsschlitze des Gehäuses alle 6 Monate gereinigt werden, um eine ausreichende Luftzirkulation sicher zu stellen. Bei Geräten mit passiver Kühlung müssen die Lüftungsschlitze alle 12 Monate überprüft und bei Bedarf gereinigt werden.

7. Gewährleistung / Service

Gewährleistung

Die FORTEC Integrated gewährt auf oben genannte Produktlinien eine Hersteller-Gewährleistung von zwei Jahren ab dem Auslieferungsdatum.

Eine erbrachte Gewährleistung verlängert die Gewährleistungszeit auf das Produkt nicht.

Innerhalb der Gewährleistungsdauer beseitigt FORTEC Integrated Produktmängel, die auf Material- oder Fertigungsfehlern beruhen. Die Gewährleistung erfolgt nach freiem Ermessen der FORTEC Integrated entweder durch Reparatur, Austausch fehlerhafter Teile oder Austausch des Produktes durch ein gleiches oder gleichwertiges ohne Berechnung von Arbeitsaufwand oder Material.

Zur Inanspruchnahme von Gewährleistungen muss der Käufer die FORTEC Integrated vor Ablauf der Gewährleistung von einem Produktfehler in Kenntnis setzen und unter strikter Befolgung des RMA-Prozesses das Produkt an das jeweilige Service Center der FORTEC Integrated einsenden.

Gewährleistungsausschlüsse und Einschränkungen

Grundsätzlich entfallen sämtliche Gewährleistungsansprüche für Mängel oder Fehler, welche die FORTEC Integrated nicht zu vertreten hat. Dies umfasst insbesondere Fehler und Mängel wegen

- unautorisiertem Öffnen des Produktes durch den Kunden oder einen Dritten
- falscher oder unzureichender Wartung des Produktes.
- unsachgemäßer Lagerung oder Reinigung des Produktes
- nicht autorisierter Modifikation des Produktes
- falscher Verwendung oder Missbrauch des Produktes
- Nichtbeachtung von Betriebs- und Installationsanweisungen
- permanenter Darstellung von Standbildern oder Bildteilen (Burn-in Effekte)
- Betrieb des Produktes außerhalb der Spezifikation
- der Verwendung ungeeigneter Verpackung oder Versandmethoden
- höherer Gewalt wie Feuer, Kriegsereignissen, Gewaltakten, chemischen und biologischen Einwirkungen, Blitzschlag und Überspannung
- der Benutzung der Produkte mit Software, die nicht Bestandteil der Lieferung war
- normalen Verschleiß und Verschleißteile (z.B. LCD Panel)

Mechanische Schäden wie Kratzer, Dellen und Bruchstellen sind von der Gewährleistung ausgeschlossen.

Nicht umfasst von der Gewährleistung sind weiterhin Zubehörteile oder andere Komponenten, die nicht Bestandteil des Produktes sind (z. B. Verpackungen, Batterien).

Pixelfehler des LCD Panels sind nur dann von der Gewährleistung erfasst, wenn diese von der Klassifizierung gemäß ISO 9241-307 (Pixelfehlerklasse II) abweichen.

Anzeigequalität - Verhinderung von Bildkonservierung

- Unter Bildkonservierung versteht man einen Effekt, bei dem nach einem Bildwechsel weiterhin das alte Bild angezeigt wird.
- Bei normalen Bedingungen, also bei ständig wechselnden Videobildern, kann Bildkonservierung nicht auftreten. Um einer Bildkonservierung vorzubeugen, beachten Sie die nachfolgenden Richtlinien:
 - Schalten Sie den Strom nach 18-stündigem Einsatz für 2 Stunden ab.
 - Verwenden Sie das Energieschema der Energieverwaltung bei den Anzeigeeigenschaften Ihres PCs, um den Monitor entsprechend einzustellen.
 - Verwenden Sie möglichst einen einfarbigen Bildschirmschoner.
 - Vermeiden Sie Buchstabenkombinationen oder Hintergrundfarben mit starken Helligkeitsdifferenzen.
 - Vermeiden Sie graue Farben, da diese schnell zu Bildkonservierung führen. Vermeiden Sie Farben mit starken Helligkeitsunterschieden (Schwarz & Weiß, Grau).
 - Lassen Sie Bilder- und Logoanzeige regelmäßig wechseln. Zeigen Sie nach 4 Betriebsstunden für 60 Sekunden ein bewegtes Bild mit Logo an.
 - Am besten schützen Sie Ihren Bildschirm vor Bildkonservierung, indem Sie ihn abschalten bzw. den PC oder das System so einrichten, dass ein Bildschirmschoner aktiviert wird, wenn Sie ihn nicht verwenden.
- Die Nichtbeachtung dieser Richtlinien kann Einfluss auf Ihre Gewährleistung haben.

Vorgehensweise bei Reklamationen

Die Vorgehensweise bei Reklamationen (RMA Prozess) ist im Dokument „RMA Bedingungen und RMA Prozess“ detailliert beschrieben. Bitte halten Sie sich an den vorgegebenen Prozess, um die Gewährleistungsabwicklung schnell und effizient durchzuführen und um unnötige Kosten zu vermeiden.

Die Produkte müssen für einen Rückversand sach- und fachgerecht verpackt werden. Insbesondere sind Produkte mit einer Displaygröße von 81 cm (32“) und größer ausschließlich stehend auf Palette zu versenden.

Für den Verlust von Daten, die sich auf zurückgesendeten Geräten befinden, übernimmt die FORTEC Integrated keine Haftung.

Gesetzliche und Sonstige Ansprüche

Die FORTEC Integrated garantiert mit dieser Gewährleistungserklärung ausschließlich die Freiheit des Produktes von Material- und Fertigungsfehlern.

Die FORTEC Integrated gibt keine andere Gewährleistung oder ähnliche Erklärung ab als die hier angegebene. Andere gesetzliche oder vertragliche Ansprüche gegen den Verkäufer wegen materieller Schäden sind von diesen Gewährleistungsbestimmungen nicht berührt.

Solche Ansprüche können anstelle der hier vereinbarten Gewährleistungen durch den Käufer geltend gemacht werden. Zwingende gesetzliche Ansprüche sowie Ansprüche des Käufers nach dem Produkthaftungsgesetz bleiben unberührt.

Anwendbares Recht und Gerichtsstand

Es gilt das Recht der Bundesrepublik Deutschland.

Gerichtsstand für alle Streitigkeiten ist München.

Serviceadressen

Deutschland

Distec GmbH - Werk Kindel
Am Künkelhof 4
99820 Hörselberg-Hainich
Tel: +49 3 69 20 71 62-0
Mail: support@distec.de

England

Display Technology Ltd.
Osprey House, 1 Sprey Court
Hichingbrooke Business Park
Huntingdon, Cambridgeshire
PE29 6FN
Tel. +44 1480 411600
Mail: info@displaytechnology.co.uk

USA

Apollo Corp.
87 Raynor Avenue, Unit 1
Ronkonkoma NY 11779
Tel +1 63 15 80-43 60
Mail: info@apolloDisplays.com

Informationen zu unserer RMA Abwicklung sowie die zugehörigen RMA Formulare finden Sie unter: <http://www.distec.de/service>

8. Entsorgung (EU)

Entsorgung von Altgeräten

Wenn das bei der Distec GmbH erworbene Produkt entsorgt werden soll, muss die Richtlinie „2012/19/EU“ in das jeweilige nationale Recht umgesetzt werden.

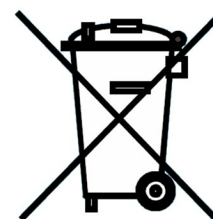

Entsorgung von Batterien

Gültig für alle Länder der Europäischen Union und andere europäische Länder mit separatem Altbatterie-Rücknahmesystem:

Die Batterien zu diesem Produkt dürfen nach seiner Lebensdauer nicht zusammen mit dem normalen Haushaltsmüll entsorgt werden. Die chemischen Symbole Hg, Cd oder Pb weisen darauf hin, dass die Batterie Quecksilber, Kadmium oder Blei oberhalb des Referenzlevels der Richtlinie 2012/19/EG enthält.

Wenn Batterien nicht ordnungsgemäß entsorgt werden, können diese Substanzen schädlich für Gesundheit und Umwelt sein.

Die Umwelt liegt uns am Herzen. Schützen Sie natürliche Ressourcen, führen Sie Altbatterien zur Wiederverwertung dem kostenlosen Altbatterie-Rücknahmesystem zu.

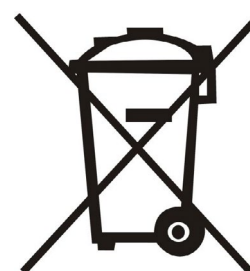

9. Konformitätserklärung

Erklärung

Hiermit erklärt die Distec GmbH, dass sich das Gerät in Übereinstimmung mit den grundlegenden Anforderungen und den anderen relevanten Vorschriften der Richtlinien 2014/30/EU und 2014/35/EU sowie 2011/65/EU befindet.

Die CE-Konformitätserklärung finden Sie in deutscher und englischer Sprache im Downloadbereich der Distec-Website:

<https://www.distec.de/service/downloads/monitore-downloads/>.

FCC-Konformitätserklärung und Hinweise

Dieses Gerät wurde getestet und hält die Grenzwerte für digitale Geräte der Klasse A gemäß Abschnitt 15 der FCC- Richtlinien ein. Diese Grenzwerte sollen einen nachhaltigen Schutz gegen unerwünschte Störungen während des Betriebs in einer üblichen Umgebung gewährleisten. Dieses Gerät kann Energie im HF- Bereich erzeugen, verwenden und abstrahlen. Wird es nicht nach Maßgabe der Bedienungsanleitung installiert, kann es zu Störungen der Kommunikation im HF- Bereich kommen. Der Betrieb dieses Geräts in einem Wohngebiet wird wahrscheinlich zu unerwünschten Störungen führen. In diesem Fall muss der Benutzer diese Störungen auf eigene Kosten beheben.

Konformitätserklärung für Kanada

Klasse A-Konformität - Dieses digitale Gerät der Klasse A entspricht der kanadischen Norm ICES-003.

Observation des normes-Class A - Cet appareil numérique de la classe A est conforme à la norme NMB-003 du Canada.

FCC Hinweise:

- Bei Änderungen oder Umbauten, die nicht ausdrücklich von der für die Konformität verantwortlichen Partei genehmigt wurden, verliert der Benutzer die Berechtigung zum Betrieb des Gerätes. Wenn das Gerät mit abgeschirmten Anschlusskabeln geliefert wird oder wenn spezielle Zubehörteile für die Verwendung bei der Produktinstallation vorgeschrieben wurden, müssen diese verwendet werden, um die Konformität mit den FCC-Bestimmungen zu erhalten.
- Verwenden Sie die angebrachten bzw. mitgelieferten Kabel, um Störungen des Rundfunk- bzw. Fernsehempfangs zu vermeiden.
- Bitte verwenden Sie das mitgelieferte oder ein gleichwertiges Netzkabel, damit die FCC-Konformität gewährleistet ist.