

# BEDIENUNGSANLEITUNG

## XTRA-Line Bartype 37

---



XTRA-Line Bartype Monitore

93,98 cm (37")

## Copyright

Informationen in diesem Dokument können jederzeit und ohne vorherige Ankündigung geändert werden.

© 2021 Distec GmbH. Alle Rechte vorbehalten.

Das Dokument oder Ausschnitte aus dem Dokument dürfen ohne vorherige Genehmigung durch Distec GmbH nicht vervielfältigt werden.

Distec haftet nicht für in diesem Dokument enthaltene Fehler und sonstige Neben- oder Folgeschäden, die aus der Lieferung, dem Einsatz oder der Verwendung dieses Materials resultieren.

Alle in diesem Dokument genannten Produktbezeichnungen sind Marken bzw. eingetragene Marken ihrer jeweiligen Besitzer.

## Inhaltsverzeichnis

1. Allgemeine Produktinformationen .....	4
2. Lieferumfang .....	5
3. Allgemeine Sicherheitsbestimmungen .....	6
4. Inbetriebnahme XTRA-Line 37 .....	9
5. Ambient Light Sensor .....	14
6. XTRA-Line Bartype 37 Video PME.....	15
7. XTRA-Line Bartype 37 IoT .....	23
8. Wartung.....	26
9. Gewährleistung / Service.....	26
10. Entsorgung (EU) .....	28
11. Konformitätserklärung.....	29

## 1. Allgemeine Produktinformationen

---

### Gültigkeitsbereich

Diese Bedienungsanleitung ist für alle XTRA-Line Bartype Monitore mit einer Bildschirmdiagonalen von 93.98 cm (37“) gültig.

XTRA-Line Bartype Monitore werden mit unterschiedlichen integrierten Controllern und ergänzenden Optionen angeboten.

Hinweis: Diese Bedienungsanleitung wird gegebenenfalls durch weitere Dokumente ergänzt, in denen die Bedienung der verschiedenen Controller detailliert beschrieben wird. Bitte beachten Sie die Hinweise hierzu.

Dieses Dokument sowie alle weiteren referenzierten Dokumente finden Sie auf [www.distec.de/service/downloads/monitore-downloads/](http://www.distec.de/service/downloads/monitore-downloads/).

### XTRA-Line Bartype Gerätevarianten:

XTRA-Line 37 Bartype High Bright Video PME:	Gerät mit integrierter Wandlerkarte, 1 x RGB, 1 x HDMI, 1 x Display Port.
XTRA-Line 37 Bartype Video PME:	Gerät mit integrierter Wandlerkarte, 1 x RGB, 1 x HDMI, 1 x Display Port.
XTRA-Line 37 Bartype High Bright IoT:	Gerät mit integriertem Raspberry® Pi CM3+ ARM Modul.
XTRA-Line 37 Bartype IoT:	Gerät mit integriertem Raspberry® Pi CM3+ ARM Modul.

## 2. Lieferumfang

---

Bitte überprüfen Sie beim Auspacken des Gerätes, ob das folgende Standardzubehör im Lieferumfang enthalten ist.



Hinweis: Die tatsächlich gelieferten Zubehörteile können in Form und Farbe von den Abbildungen abweichen.

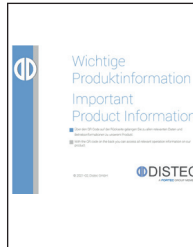

Produktinformation



DP-Kabel\*\*



Netzkabel\*



Fernbedienung



ALS-Sensor\*\*\*



Kabel für ALS\*\*\*

\* Das Kabel kann länderspezifisch abweichen

\*\* Nur bei Geräten mit Video PME

\*\*\* Nur bei Geräten mit High Brightness Panel (2500 cd)

## 3. Allgemeine Sicherheitsbestimmungen

---

### Sicherheitstechnische Hinweise

Sie erhalten nachfolgend Hinweise, die Sie zu Ihrer persönlichen Sicherheit sowie zur Vermeidung von Sachschäden beachten müssen.

Bei Gerätefehlern ziehen Sie sofort den Netzstecker. Verständigen Sie den zuständigen Kundendienst. Ein Gerätefehler liegt vor, wenn z.B. das Gehäuse, die Bedienelemente oder die Netzleitung beschädigt sind beziehungsweise Flüssigkeiten oder Fremdkörper in das Gerät eindringen.

Erweiterungen am Gerät sollten Sie nur dann vornehmen, wenn Sie dazu vorher die relevanten Sicherheitshinweise gelesen haben. Falls Sie über die Zulässigkeit der Aufstellung in der vorgesehenen Umgebung Zweifel haben, wenden Sie sich bitte an unsere Service-Ansprechpartner.

### Reparaturen

Reparaturen am Gerät dürfen nur von autorisiertem Fachpersonal durchgeführt werden. Durch unbefugtes Öffnen und unsachgemäße Reparaturen können erhebliche Sachschäden oder Gefahren für den Benutzer entstehen. Sie sind außerdem mit dem Verlust der Garantieansprüche verbunden.

### Elektrischer Anschluss

Trennen Sie vor jedem Eingriff am Gerät und nach dem Ausschalten das Gerät vom Netz. Berühren Sie während eines Gewitters keine Netzleitungen und Datenübertragungsleitungen und schließen Sie keine Leitungen an.

### Inbetriebnahme

Bevor Sie das Gerät in Betrieb nehmen, gleichen Sie das Gerät langsam der Raumtemperatur an. Setzen Sie das Gerät nicht einer direkten Wärmestrahlung aus. Bei Betauung schalten Sie das Gerät erst nach einer Wartezeit von 12 Stunden ein.

### Qualifiziertes Personal

Das zugehörige Gerät/System darf nur in Verbindung mit dieser Dokumentation eingerichtet und betrieben werden. Inbetriebsetzung und Betrieb eines Gerätes/Systems dürfen nur von qualifiziertem Personal vorgenommen werden. Qualifiziertes Personal im Sinne der sicherheitstechnischen Hinweise dieser Dokumentation sind Personen, die die Berechtigung haben, Geräte, Systeme und Stromkreise gemäß den Standards der Sicherheitstechnik in Betrieb zu nehmen, zu erden und zu kennzeichnen.

### Betrieb

Der einwandfreie und sichere Betrieb des Produktes setzt sachgemäßen Transport, sachgemäße Lagerung, Aufstellung und Montage sowie sorgfältige Bedienung und Pflege voraus. Das Gerät ist nur für den Betrieb in geschlossenen Räumen zugelassen. Bei Nichteinhaltung dieser Zulassung erlischt die Gewährleistung. Vermeiden Sie extreme Umgebungsbedingungen. Schützen Sie Ihr Gerät vor Staub, Feuchtigkeit und Hitze. Setzen Sie das Gerät keiner direkten Sonnenbestrahlung aus.

### Transport

Packen Sie das Gerät erst am Bestimmungsort aus. Transportieren Sie das Gerät nur in der Originalverpackung. Halten Sie diese Bedingungen bei jedem Weitertransport des Geräts ein.

### Betauung

Achten Sie beim Transport bei niedrigen Temperaturen darauf, dass sich keine Feuchtigkeit am oder im Gerät niederschlägt. Dasselbe gilt bei extremen Temperaturschwankungen.



### Weitere Sicherheitshinweise für den Umgang mit Bildschirmgeräten

- Falls Sie das Gerät längere Zeit nicht benutzen, ziehen Sie das Netzkabel aus der Steckdose.
- Ziehen Sie den Netzstecker nur im Notfall bei eingeschaltetem Gerät aus der Steckdose.
- Zum einfachen Trennen des Gerätes vom Stromnetz müssen Steckdosen immer leicht erreichbar sein.
- Achten Sie darauf, dass das Netzkabel nicht gequetscht wird und keine schweren Gegenstände auf dem Kabel abgestellt werden.

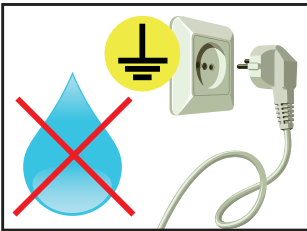

- Schließen Sie das Gerät nicht an beschädigte oder lockere Steckdosen an.
- Schließen Sie das Gerät ausschließlich an geerdete Steckdosen an.
- Verwenden Sie ausschließlich die von uns mitgelieferten Netzkabel.
- Verwenden Sie ausschließlich unbeschädigte Netzkabel.
- Berühren Sie das Netzkabel beim Ein- und Ausstecken nicht mit nassen Händen.
- Vergewissern Sie sich, dass das Netzkabel sicher und korrekt an die Steckdose angeschlossen ist.

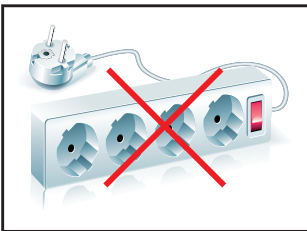

- Verwenden Sie keine Mehrfachsteckdosen, um mehrere Geräte an eine einzige Steckdose anzuschließen



- Je nach Größe können Geräte unhandlich und sehr schwer sein. Achten sie auf das maximale Traggewicht pro Person und verwenden Sie bei Bedarf eine Traghilfe. Ab einer Größe von maximal 42" sollten 2 Personen das Gerät gemeinsam aufstellen. Stellen Sie das Gerät langsam und vorsichtig ab, um Beschädigungen des LCD Bildschirms zu vermeiden. Achten Sie auf einen sicheren Stand.

- Halten Sie Verpackungsmaterial von Kindern fern. Es besteht Erstickungsgefahr.

Verwenden Sie nur von uns spezifizierte und fachgerecht montierte Wandhalterungen.



- Stellen Sie keine Gegenstände auf das Gerät.
- Stellen Sie keine Kerzen, Heizgeräte oder Luftbefeuchter in der Nähe des Gerätes auf.
- Halten Sie alle Arten von Feuerstellen und brennbaren Materialien vom Gerät fern.

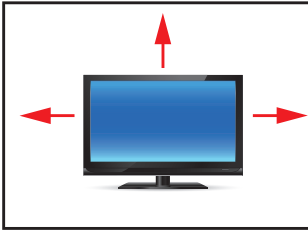

- Achten Sie auf ausreichende Gerätebelüftung.
- Achten Sie auf einen minimalen Geräteabstand von mindestens 10 mm zur Wand, bei Geräten mit integriertem PC von mindestens 40 mm.
- Achten Sie auf die Einhaltung der Betriebstemperatur.

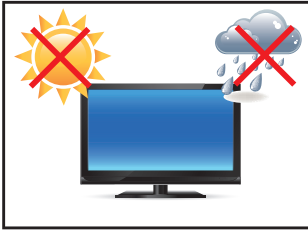

- Stellen Sie das Gerät nicht an Orten auf, an denen es Umwelteinflüssen wie Regen oder direkter Sonneneinstrahlung ausgesetzt ist.
- Stellen Sie das Gerät nicht an Orten mit hoher Feuchtigkeit oder mit Staub- und Rauchbelastung auf. Im Zweifel kontaktieren Sie Ihren Vertriebspartner.



- Verwenden Sie zur Reinigung ein weiches, leicht befeuchtetes Tuch.
- Verwenden Sie zur Reinigung des Bildschirms ausschließlich einen handelsüblichen Bildschirmreiniger und sprühen Sie den Reiniger auf das Tuch und nicht direkt auf das Gerät.

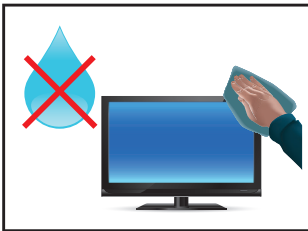

- Reinigen Sie regelmäßig die Lüftungsschlitze des Gerätes und sorgen Sie so für eine gute Luftzirkulation.
- Spritzen Sie kein Wasser direkt auf das Gerät.
- Achten Sie darauf, dass beim Reinigen keine Flüssigkeit in das Gerät eindringt.
- Bildschirm und Geräteoberfläche können leicht zerkratzen. Verwenden sie daher nur ein weiches Tuch.



- Achtung Hochspannung! Öffnen Sie keinesfalls selbst das Gerät.
- Bei ungewöhnlichen Geräuschen, Brandgeruch oder Rauch ziehen Sie den Netzstecker.
- Führen Sie keine Gegenstände durch die Lüftungsschlitze in das Gerät ein.
- Wenn über einen längeren Zeitraum dasselbe Bild angezeigt wird, kann ein Nachbild entstehen (Image Sticking).
- Achten Sie beim Austausch von Batterien der Fernbedienung auf die Polung. Halten Sie Batterien von Kindern fern und sorgen Sie für eine umweltgerechte Entsorgung.



## 4. Inbetriebnahme XTRA-Line 37

---

### Lage der Anschluss- und Bedienelemente

Alle Anschluss- und Bedienelemente befinden sich unten auf der Rückseite des Monitors.



Position der Anschlüsse für Netzkabel rechts

Position der Anschlüsse des Ambient Light Sensors (ALS, nur bei 2500 cd) und Signalkabel links

Position des OSD Menüs unten mittig

### Montage mit VESA kompatiblen Monitorhalterungen



VESA- mounting points

Der XTRA-Line Monitor 37" hat eine integrierte VESA-Aufnahme.

Die Gebrauchslage des Gerätes ist senkrecht (90° zum Boden). Bei der Wandmontage ist der zulässige Kippwinkel zu beachten.

VESA Format:  
VESA 200x200

## Die Montage

Abstände zur Wand:

- Geräte ohne PC: mindestens 10 mm

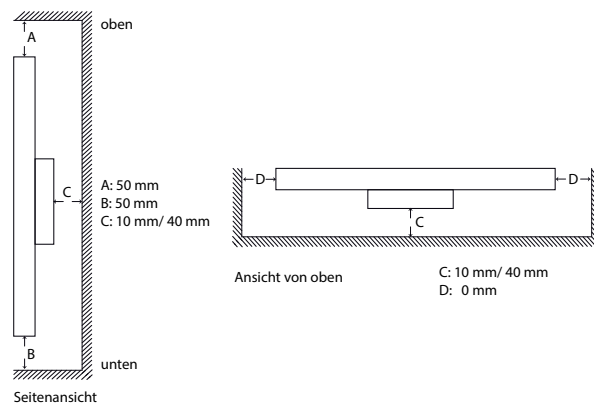

## Montage mit VESA kompatiblen Monitorhalterungen

Die XTRA-Line Bartype Monitore werden optional mit Haltewinkeln geliefert. Alternativ kann der Monitor mit der Wandhalterung im Landscapeformat und Portraitformat montiert werden. Bei Nutzung der Wandhalterung werden die vorgeschriebenen Abstände zur Rückseite des Monitors eingehalten.

Die Gebrauchslage des Gerätes ist senkrecht (90° zum Boden). Bei der Wandmontage ist der zulässige Kippwinkel zu beachten.

Das Gerät kann sowohl im Landscape-Mode als auch im Portrait-Mode betrieben werden. Dabei sind die Angaben zur Positionierung auf der Rückseite des Gerätes unbedingt zu beachten.



Die Wandhalterung ist für die Traglast des Monitors inclusive der angebotenen Optionen ausgelegt. Zusätzliche nicht als Option des XTRA-Line Bartype 37 erhältliche Teile/ Komponenten, dürfen bei Verwendung der Wandhalterung nicht montiert werden.

Zur Befestigung an den VESA-Haltewinkeln müssen 4 Metall-Schrauben der Größe M4x25 verwendet werden.

VESA-Formate 37":  
MIS-F 200 x 200 mm (M4)

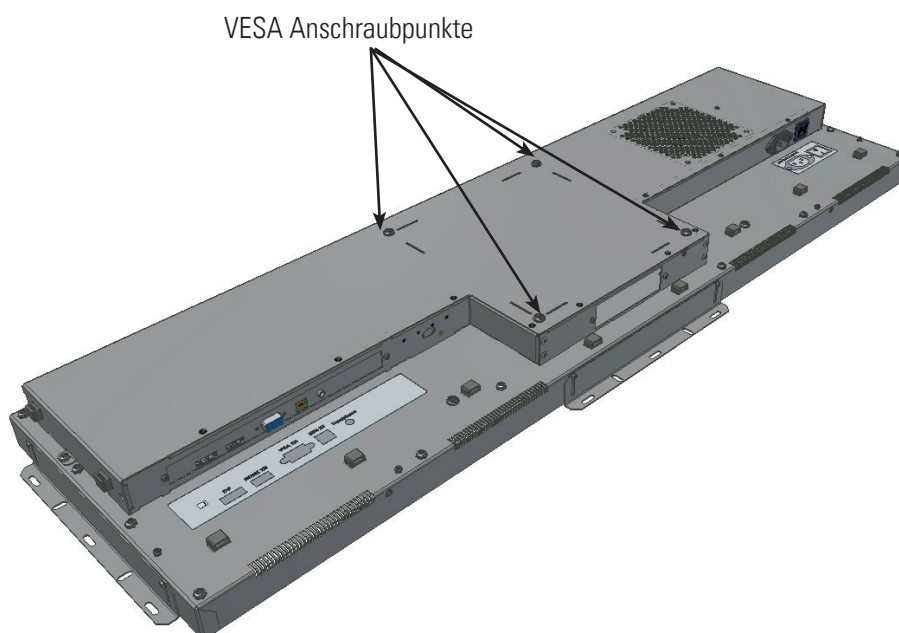

## Erlaubte Kippwinkel für Montage



Die Monitore incl. der von Distec angebotenen Optionen dürfen mit einem Kippwinkel von 0° bis -30° montiert werden.

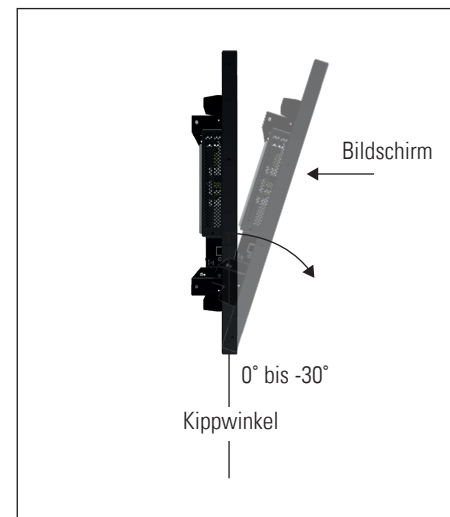

## Anschließen der Spannungsversorgung

Der XTRA-Line Bartype Monitor benötigt eine Wechselspannung von 100-240 V AC. Im Standard-Lieferumfang ist ein passendes Stromkabel zum Anschließen der Spannungsversorgung enthalten.



Hinweis: Verbinden Sie alle Datenkabel zu den jeweiligen externen Geräten, bevor Sie die Spannungsversorgung an den Monitor anschließen.

- Schalten Sie den Ein-/Aus Schalter des Monitors auf Stellung „aus“.
- Stecken Sie das Stromkabel in den Monitor.
- Stecken Sie das Stromkabel in eine geeignete Steckdose.
- Schalten Sie den Monitor mit dem Ein-/Aus Schalter ein.

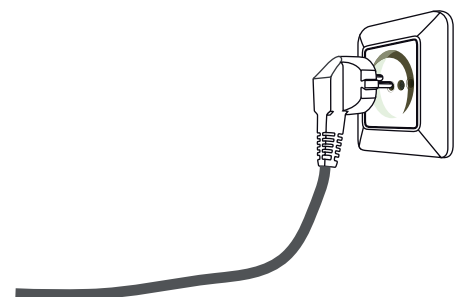
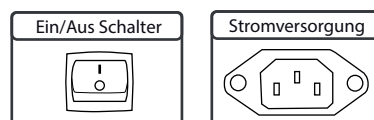
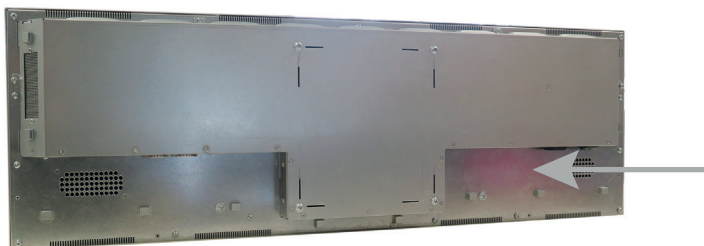

## OSD-Steuerung mit Fernbedienung

Alternativ zur OSD-Tastatur an der Rückseite des Monitors, kann das OSD-Menü auch mit der standardmäßig mitgelieferten Fernbedienung gesteuert werden.



Key	HEX	Function		
		General	OSD Closed	OSD Open
Power	01	Power on/off	-	-
Number Keys	00-0E	Not used	-	-
Number „0“	13	Not used	-	-
ID	19	Not used	-	-
Recall/Return	10	Not used	-	-
Disp	1D	Not used	Display Mode	-
Mute	12	Not used	-	-
Input	18	-	Input Select	
Menu	41	-	Opens OSD	Select
Exit	09	-	-	Exit /Back
Up	17	Not used	-	-
Left	0D	-	Volume -	-
OK	15	-	-	Select
Right	14	-	Volume +	-
Down	1A	Not used	-	-

## OSD-Steuerung mit Fernbedienung - alternative Ausführung Fernbedienung

Alternativ zur OSD-Tastatur an der Rückseite des Monitors, kann das OSD-Menü auch mit der standardmäßig mitgelieferten Fernbedienung gesteuert werden.

Position	Code	Function
1	0x01	Power
2	0x0D	Key Up
3	0x11	Key Down
4	0x0E	Key Left / decrease Brightness
5	0x10	Key Right / increase Brightness
6	0x0F	Key Enter
7	0x27	Menu
8	0x13	Exit
9	0x05	Mute
10	0x04	Volume +
11	0x03	Volume -

RC-10-007 Button Position

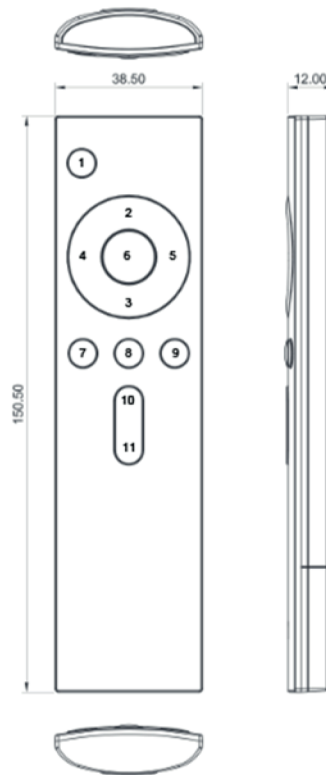

RC-10-007 Picture



## 5. Ambient Light Sensor

---

Der Lieferumfang umfasst in der Ausführung mit dem High Bright Panel (2500cd) den Umgebungslichtsensor und das ALS-Kabel. Um den Umgebungslichtsensor verwenden zu können, müssen zwei Arbeitsschritte ausgeführt werden.

Der erste Schritt besteht darin, das Kabel an den Umgebungslichtsensor anzuschließen. Stellen Sie bei der Installation des ALS-Kabels sicher, dass es richtig herum angeschlossen wird. Außerdem muss das Kabel zuerst mit den „Nasen“ in das Gehäuse eingelegt werden, jetzt den Stecker nach unten drücken und einclippen. Zum besseren Verständnis hier zwei Bilder.



Im zweiten Schritt muss das Kabel an den Monitor angeschlossen werden. Das ALS-Kabel wird über eine Anschlussbuchse am Monitor montiert. Wichtig: Bitte beachten Sie, dass der Stecker nur in eine Richtung passt.



Wenn der Monitor eingeschaltet ist, ist die ALS-Funktion aktiv. Der Umgebungslichtsensor ist über den Schraubverbindungspunkt auf der Leiterplatte zu montieren.

## 6. XTRA-Line Bartye 37 Video PME

XTRA-Line Geräte der Bartye 37 Video PME haben folgende Anschlüsse und Bedienelemente:

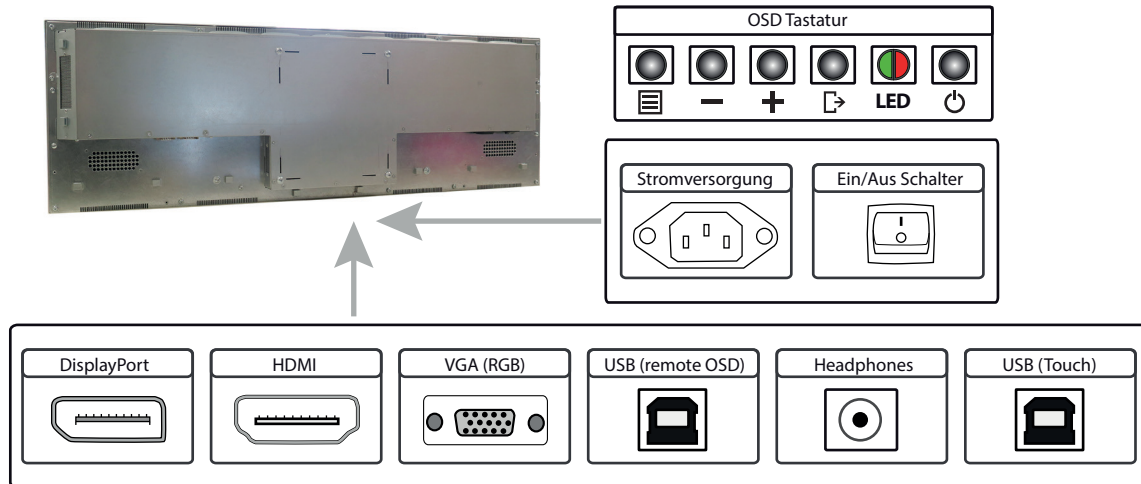

Anschließen an einen PC mit VGA Kabel

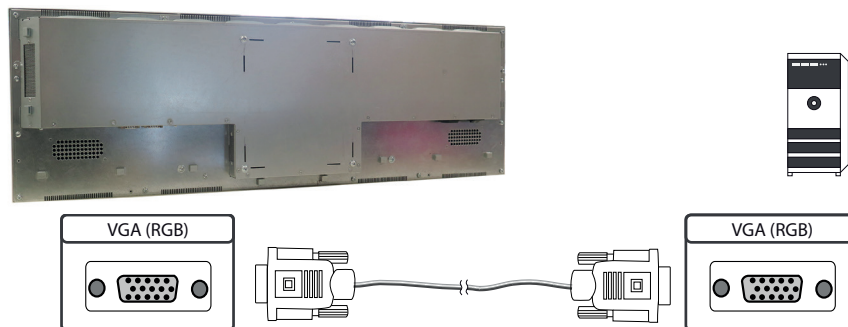

Anschließen an einen PC oder ein externes Gerät mit HDMI-DVI Kabel

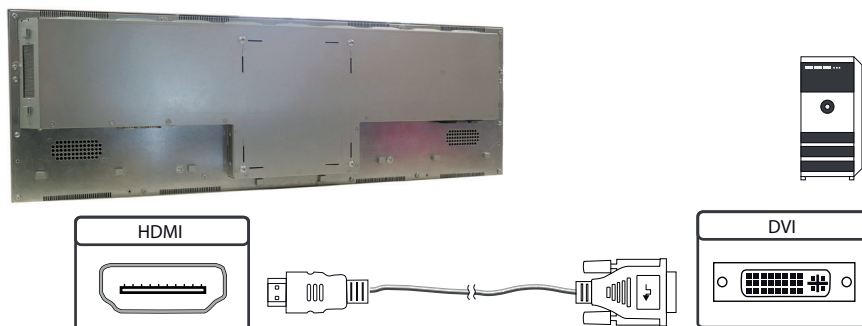

Anschließen an einen PC oder ein externes Gerät mit HDMI Kabel

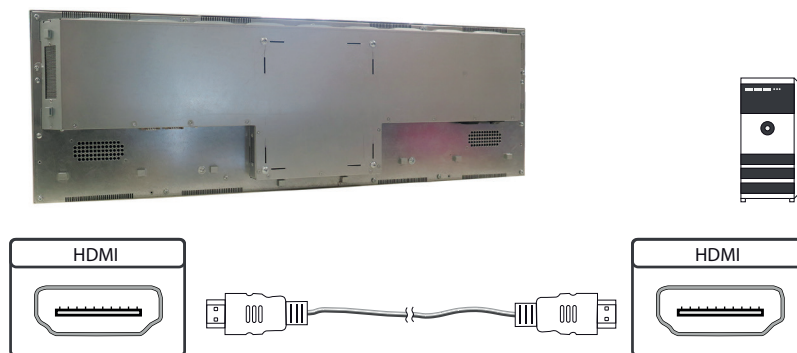

Anschließen an einen PC mit DisplayPort Kabel

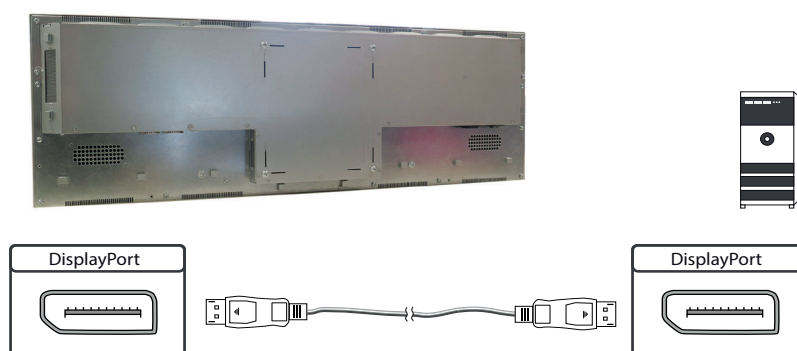

### Die OSD Tastatur

Die OSD-Funktionen des Monitors können Sie über die OSD-Tastatur steuern. Mit dem OSD-Menü können Sie die Signal-Eingangsquelle auswählen und viele andere Funktionen wie Bildschirmhelligkeit und Kontrast einstellen.

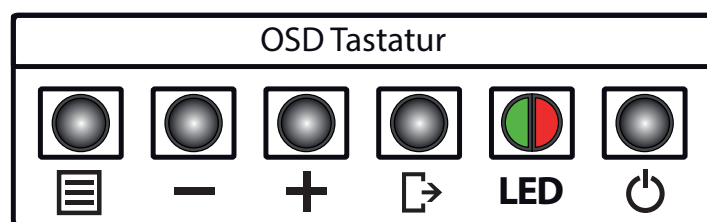

Die Taster können Sie in zwei Betriebsarten nutzen:

- Direkte Anwahl von Funktionen ohne das OSD-Menü zu öffnen
- Zum Navigieren innerhalb des OSD-Menüs



Die beiden folgenden Tabellen geben Ihnen einen Überblick über die Funktionen:

Direkte Funktionsanwahl:

Taster	Funktion	Bemerkung
Menü	OSD-Menü aufrufen	
—	Lautstärkeregelung aufrufen	
+	Helligkeitsregelung aufrufen	
Exit	Signal-Eingang auswählen	
Power	Ein/ Aus	

Navigation im OSD-Menü:

Taster	Funktion	Bemerkung
Menü	Untermenü aufrufen	wenn im Hauptmenü
	Eingabe bestätigen	wenn im Hauptmenü
—	Cursor nach unten	wenn im Hauptmenü oder Untermenü
	Cursor/ Slider nach links	wenn im Hauptmenü oder Untermenü
+	Cursor nach oben	wenn im Hauptmenü oder Untermenü
	Cursor/ Slider nach rechts	wenn im Hauptmenü oder Untermenü
Exit	OSD Menü verlassen	wenn im Hauptmenü
	Untermenü verlassen	wenn im Untermenü

Die rot/grüne LED der OSD Tastatur zeigt den Status des Monitors an:

Farbe	Bedeutung	Bemerkung
Grün	Signal gefunden	
grün blinkend	Signal suchen	
Rot	Power safe mode	
LED aus	Gerät aus	

Das OSD-Menü

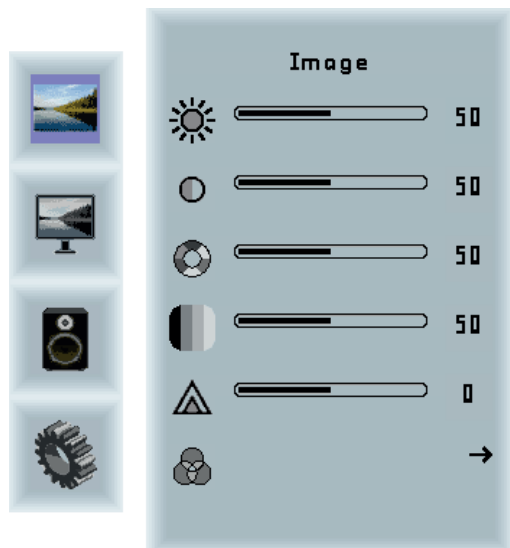

Image Menü

- Helligkeit: Einstellung der Bildschirmhelligkeit
- Kontrast: Einstellung des Bildkontrastes
- Farbton: Einstellung des Farbtones
- Sättigung: Einstellung der Farbsättigung
- Bildschärfe: Einstellung der Bildschärfe
- Farbe: Öffnet das Color Untermenü



Color Untermenü

- Auto: Führt eine automatische Farbanpassung durch
- Full color: Farbraum des Eingangssignals
- SRGB: Auswahl SRGB Farbraum
- XVYCC: Auswahl des XVYCC Farbraumes
- Color Temp: Öffnet das Untermenü Farbtemperatur um entweder eine voreingestellte Farbtemperatur auszuwählen oder um eine individuelle Farbtemperatur einzustellen.

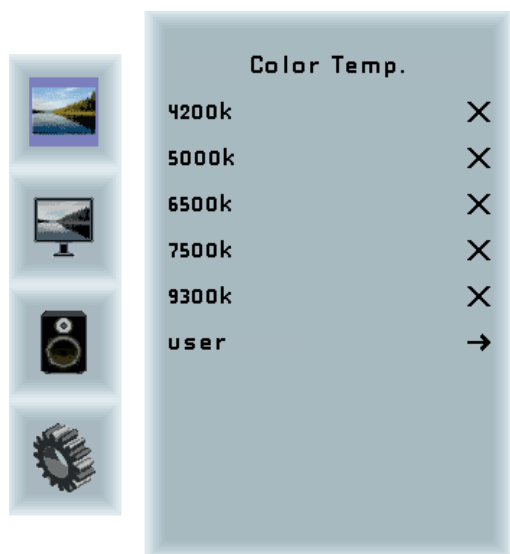

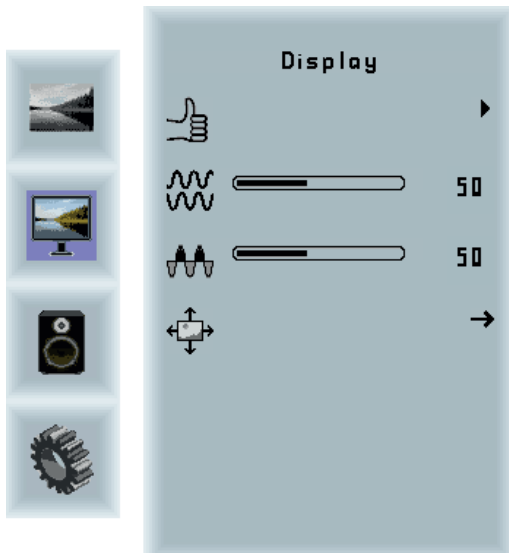

### Display Menü

- Auto-adjust: Führt eine automatische Anpassung des RGB Eingangssignals durch.
- Phase: Anpassung des Abtastpunktes des RGB Analogsignals. Für eine sehr gute Bildqualität sollten die eingehenden Pixel am optimalen Punkt abgetastet werden.
- Takt: Anpassung der Abtastfrequenz an das RGB Signal. Hilft bei der Optimierung der Bildqualität bei Signalen außerhalb des Standards.
- Bildposition: Einstellung der Position des Bildes auf dem Bildschirm

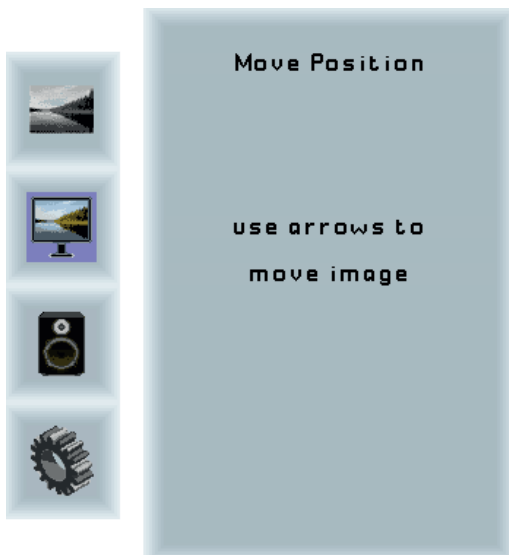

### Bildposition Untermenü

- Pfeiltasten: Mit Hilfe der Pfeiltasten können Sie das Bild positionieren.

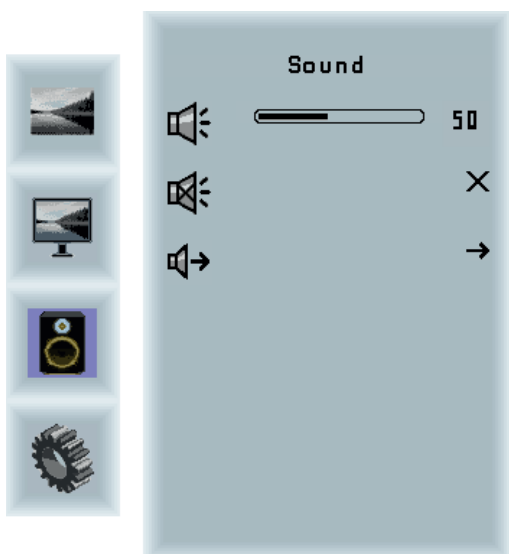

### Sound Menü

- Lautstärke: Einstellung der Lautstärke
- Mute: Schaltet den Lautsprecher auf stumm
- Lautsprecher: Auswahl Kopfhörerausgang oder Lautsprecher (bei XTRA-Line Geräten nicht verfügbar).

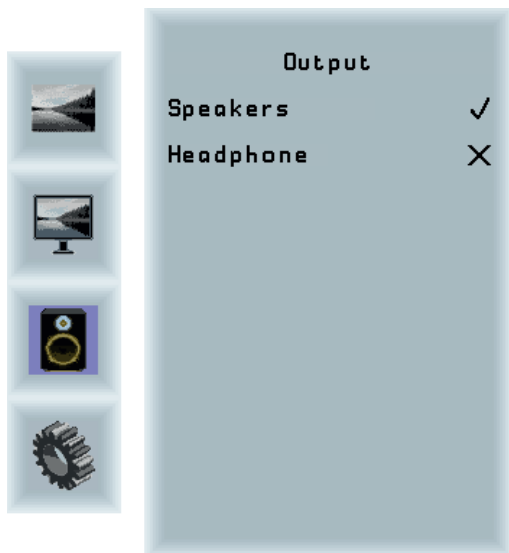

**Lautsprecher Untermenü**

Speakers: Lautsprecher ein / aus  
 Headphone: Kopfhörer ein / aus



**System Menü**

Input source: Untermenü zum Auswählen des Eingangssignals  
 OSD-settings: Untermenü für OSD-Einstellungen  
 Factory reset: Untermenü für Factory Reset  
 EDID settings: Untermenü für EDID Einstellungen  
 FW revision: Informationen zur Firmware und EDID Version  
 OSD revision: OSD Revision

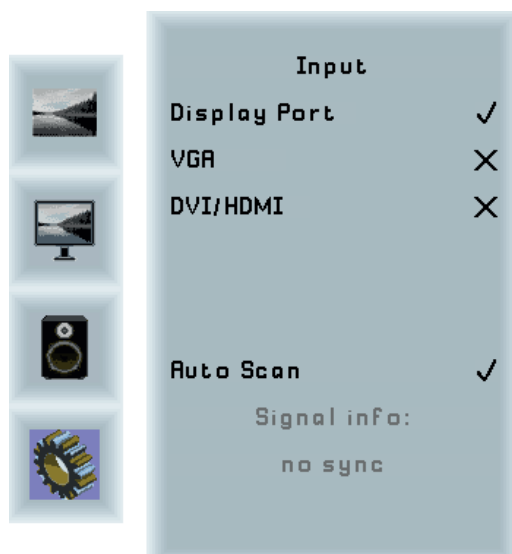

**Input Untermenü**

DisplayPort: Auswahl DisplayPort als Eingangssignal.  
 VGA: Auswahl VGA als Eingangssignal.  
 DVI/ HDMI: Auswahl DVI/ HDMI als Eingangssignal.  
 Auto Scan: Automatisches Scannen aller Eingänge ein/ aus

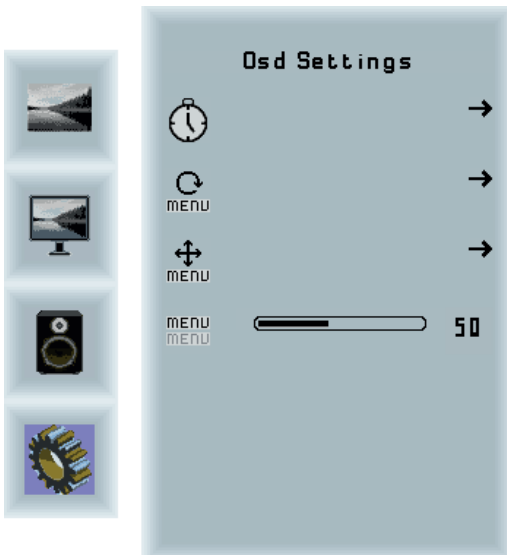

### OSD Settings Untermenü

- Timer: Einstellung des Timers.
- Rotation: Einstellung der Rotation:
- Position: Einstellung der Position.
- Transparency: Einstellung der Transparenz.



### Timer Untermenü

- Auswahl: Zeit bis zum Ausblenden des OSD-Menüs nach der letzten Eingabe



### Rotation Untermenü

- Rotation: Drehen des OSD-Menüs



#### Factory Reset Untermenü

Reset: Setzt das Gerät auf die Werkseinstellungen zurück.



#### EDID Einstellungen Untermenü

Write Protect: EDID Schreibschutz ein/ aus

## 7. XTRA-Line Bartype 37 IoT

Der XTRA-Line Bartype 37 IoT Monitor ist ausgestattet mit dem Raspberry® Pi Compute Modul 3+ (CM3+). Dessen Spezifikation kann unter folgendem Link nachgelesen werden:

<https://www.raspberrypi.org/products/compute-module-3-plus/>



Hinweis:

Das vollständige Treiberpaket für den IoT Monitor finden sie auf der Website: <https://www.distec.de/service/downloads/artista-iot-downloads/>.

Das Gerät ist mit einer Batterie ausgestattet. Beachten Sie bitte folgende Hinweise:

- Trennen Sie das Gerät von der Spannungsversorgung, bevor Sie die Batterie austauschen.
- Wenn die Batterie nicht korrekt ersetzt wird, besteht die Gefahr einer Explosion.
- Ersetzen Sie die Batterie immer durch eine Batterie des selben Typs.
- Führen Sie leere Batterien dem örtlichen Altbatterien-Rücknahmesystem zu. Beachten Sie hierzu auch die Hinweise im Kapitel „Entsorgung“

### Passive Kühlung

Monitore der XTRA-Line Bartype 37 IoT Serie sind mit einer passiven Kühlung ausgestattet. Passiv gekühlte Monitore leiten die Wärme des Prozessors an das Gehäuse des Monitors ab. Passiv gekühlte Geräte haben keine bewegten Teile.

### Spezifikation

Bitte informieren Sie sich im aktuellen Datenblatt über die Details zur Spezifikation des IoT Monitors.

XTRA-Line Bartype IoT haben folgende Anschlüsse und Bedienelemente

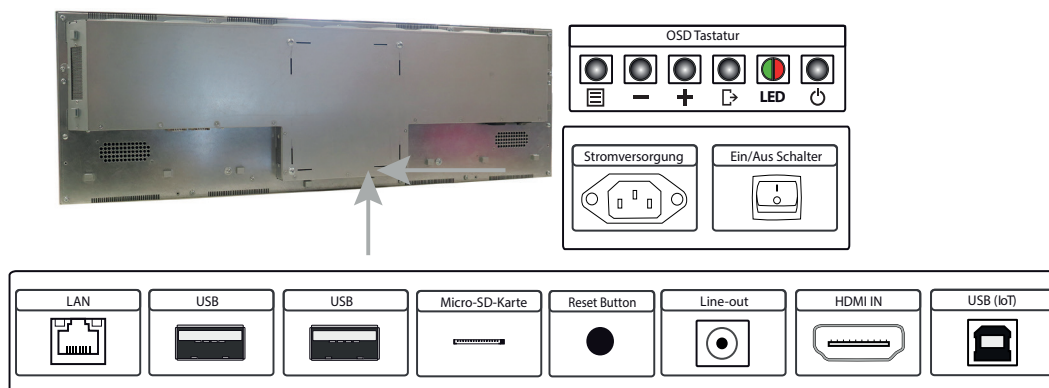

Anschließen an ein Netzwerk mit einem Patch-Kabel

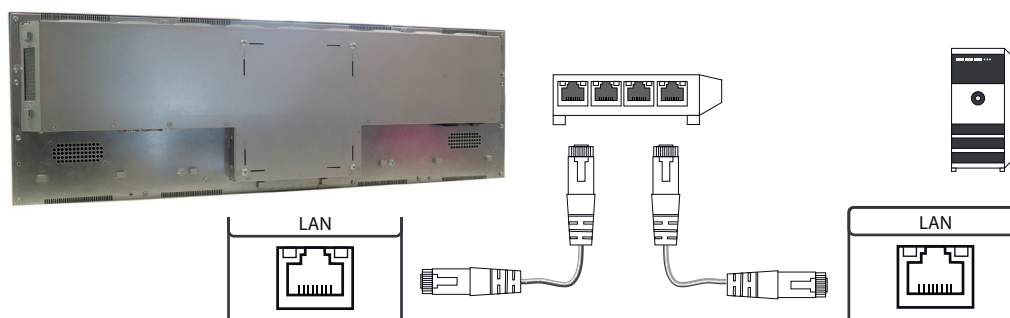

### Anschließen an einen PC mit Cross-Over Netzwerkkabel

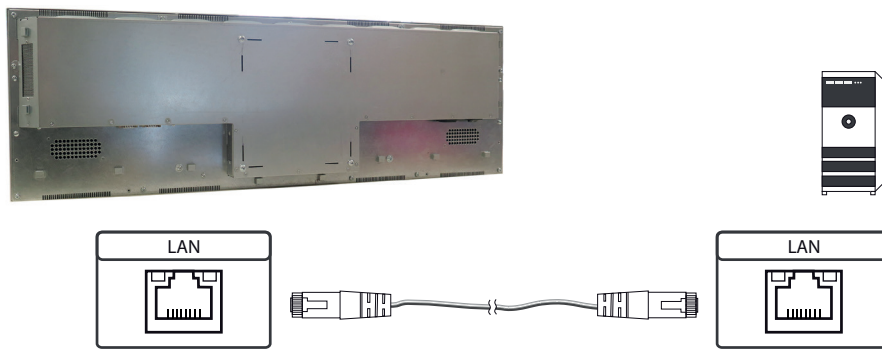

### Anschließen eines USB Sticks bzw. Tastatur oder Maus

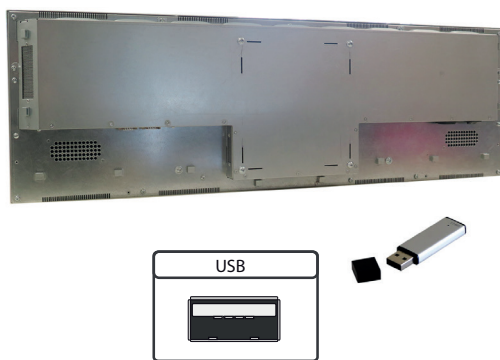

### Anschließen aktiver Lautsprecher

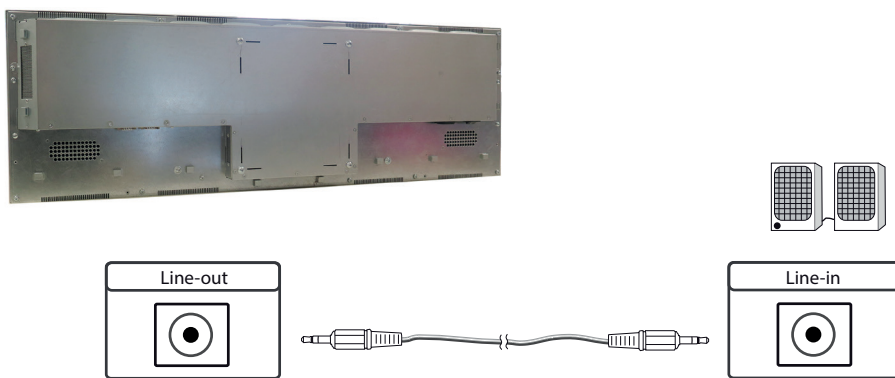

### Anschließen eines externen Zuspieldgerätes mit HDMI Kabel

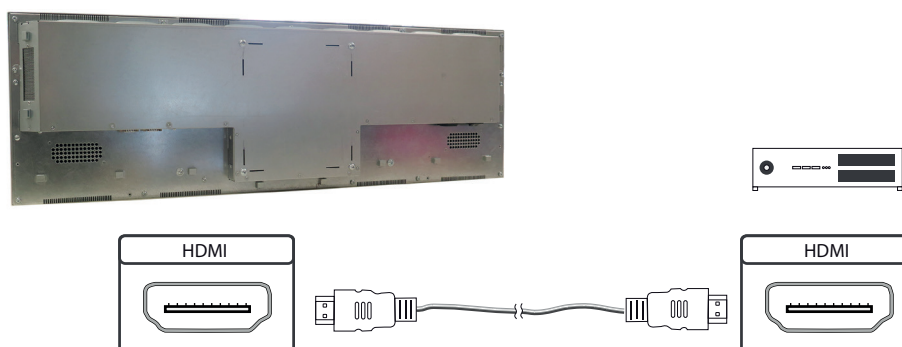



## Anschließen eines externen Zuspielderätes mit HDMI-DVI Kabel

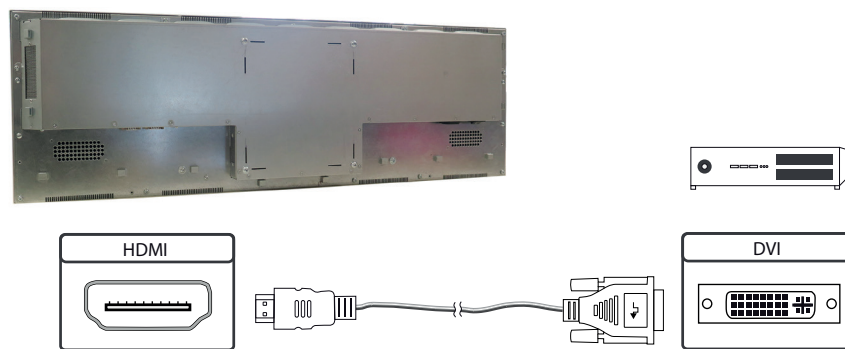

## Einschalten und Ausschalten

Nach dem Anlegen der Versorgungsspannung startet der IoT Monitor automatisch. Zum Ausschalten muss im Betriebssystem „herunterfahren“ gewählt werden.

## Betriebssysteme

Der IoT Monitor wird mit dem Betriebssystem Raspbian ausgeliefert, welches mit allen erforderlichen Treibern ausgestattet ist. Dieses Betriebssystem ist die offizielle Version der Community, reduziert auf den internen Speicher des Compute Module. Es dient lediglich der ersten Inbetriebnahme der Monitore.

Der IoT Monitor kann durch den Kunden mit einem eigenen Betriebssystem/ Image ausgestattet und programmiert werden. Hierzu kann der USB-Anschluss auf der Rückseite des Monitors im Bereich der Anschlussblende verwendet werden, welcher sich unterhalb des OSD-Menüs befindet.

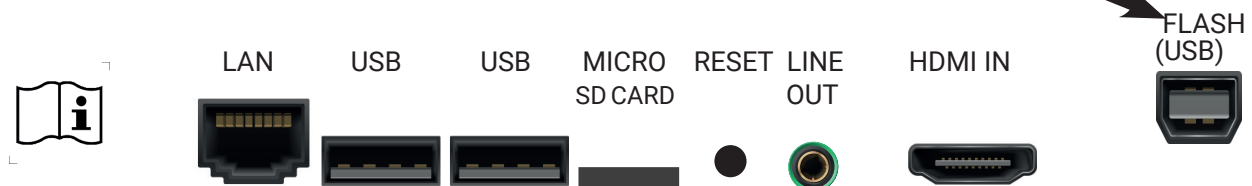

Einen Guide für die Integration eines Images finden Sie auf unserer Homepage unter:

<https://www.distec.de/produkte/tft-controller/iot-industrie-40-raspberry/>

In der Community von Raspberry® Pi (<https://www.raspberrypi.org/forums/>) können viele Problemlösungen und Hilfestellungen zu Integration und Erstellung eines eigenen Systems gefunden werden.

## 8. Wartung

---

Bei Geräten mit aktiver Kühlung müssen die Lüftungsschlitze des Gehäuses alle 6 Monate gereinigt werden, um eine ausreichende Luftzirkulation sicher zu stellen. Bei Geräten mit passiver Kühlung müssen die Lüftungsschlitze alle 12 Monate überprüft und bei Bedarf gereinigt werden.

## 9. Gewährleistung / Service

---

### Garantie

Die Distec GmbH gewährt auf oben genannte Produktlinien eine Herstellergarantie von zwei Jahren ab dem Auslieferungsdatum.

Eine erbrachte Garantieleistung verlängert die Garantiezeit auf das Produkt nicht.

Innerhalb der Garantiedauer beseitigt Distec Produktmängel, die auf Material- oder Fertigungsfehlern beruhen. Die Garantieleistung erfolgt nach freiem Ermessen der Distec GmbH entweder durch Reparatur, Austausch fehlerhafter Teile oder Austausch des Produktes durch ein gleiches oder gleichwertiges ohne Berechnung von Arbeitsaufwand oder Material.

Zur Inanspruchnahme von Garantieleistungen muss der Käufer die Distec vor Ablauf der Garantie von einem Produktfehler in Kenntnis setzen und unter strikter Befolgung des RMA-Prozesses das Produkt an das jeweilige Service Center der Distec einsenden.

### Garantieausschlüsse und Einschränkungen

Grundsätzlich entfallen sämtliche Garantieansprüche für Mängel oder Fehler, welche die Distec nicht zu vertreten hat. Dies umfasst insbesondere Fehler und Mängel wegen

- unautorisiertem Öffnen des Produktes durch den Kunden oder einen Dritten
- falscher oder unzureichender Wartung des Produktes.
- unsachgemäßer Lagerung oder Reinigung des Produktes
- nicht autorisierter Modifikation des Produktes
- falscher Verwendung oder Missbrauch des Produktes
- Nichtbeachtung von Betriebs- und Installationsanweisungen
- permanenter Darstellung von Standbildern oder Bildteilen (Burn-in Effekte)
- Betrieb des Produktes außerhalb der Spezifikation
- der Verwendung ungeeigneter Verpackung oder Versandmethoden
- höherer Gewalt wie Feuer, Kriegsereignissen, Gewaltakten, chemischen und biologischen Einwirkungen, Blitzschlag und Überspannung
- der Benutzung der Produkte mit Software, die nicht Bestandteil der Lieferung war
- normalen Verschleiß und Verschleißteile (z.B. LCD Panel)

Mechanische Schäden wie Kratzer, Dellen und Bruchstellen sind von der Garantie ausgeschlossen.

Nicht umfasst von der Garantie sind weiterhin Zubehörteile oder andere Komponenten, die nicht Bestandteil des Produktes sind (z. B. Verpackungen, Batterien).

Pixelfehler des LCD Panels sind nur dann von der Garantie erfasst, wenn diese von der Klassifizierung gemäß ISO 9241-307 (Pixelfehlerklasse II) abweichen.

## Anzeigequalität - Verhinderung von Bildkonservierung

- Unter Bildkonservierung versteht man einen Effekt, bei dem nach einem Bildwechsel weiterhin das alte Bild angezeigt wird.
- Bei normalen Bedingungen, also bei ständig wechselnden Videobildern, kann Bildkonservierung nicht auftreten. Um einer Bildkonservierung vorzubeugen, beachten Sie die nachfolgenden Richtlinien:
  - Verwenden Sie das Energieschema der Energieverwaltung bei den Anzeigeeigenschaften Ihres PCs, um den Monitor entsprechend einzustellen.
  - Verwenden Sie möglichst einen einfarbigen Bildschirmschoner.
  - Vermeiden Sie Buchstabenkombinationen oder Hintergrundfarben mit starken Helligkeitsdifferenzen.
  - Vermeiden Sie graue Farben, da diese schnell zu Bildkonservierung führen. Vermeiden Sie Farben mit starken Helligkeitsunterschieden (Schwarz & Weiß, Grau).
  - Lassen Sie Bilder- und Logoanzeige regelmäßig wechseln. Zeigen Sie nach 4 Betriebsstunden für 60 Sekunden ein bewegtes Bild mit Logo an.
  - Am besten schützen Sie Ihren Bildschirm vor Bildkonservierung, indem Sie ihn abschalten bzw. den PC oder das System so einrichten, dass ein Bildschirmschoner aktiviert wird, wenn Sie ihn nicht verwenden.
- Die Nichtbeachtung dieser Richtlinien kann Einfluss auf Ihre Gewährleistung haben.

## Vorgehensweise bei Reklamationen

Die Vorgehensweise bei Reklamationen (RMA Prozess) ist im Dokument „RMA Bedingungen und RMA Prozess“ detailliert beschrieben. Bitte halten Sie sich an den vorgegebenen Prozess, um die Garantieabwicklung schnell und effizient durchzuführen und um unnötige Kosten zu vermeiden.

Die Produkte müssen für einen Rückversand sach- und fachgerecht verpackt werden. Insbesondere sind Produkte mit einer Displaygröße von 81 cm (32") und größer ausschließlich stehend auf Palette zu versenden.

Für den Verlust von Daten, die sich auf zurückgesendeten Geräten befinden, übernimmt die Distec GmbH keine Haftung.

## Gesetzliche und Sonstige Ansprüche

Die Distec GmbH garantiert mit dieser Garantieerklärung ausschließlich die Freiheit des Produktes von Material- und Fertigungsfehlern.

Die Distec GmbH gibt keine andere Garantie oder ähnliche Erklärung ab als die hier angegebene. Andere gesetzliche oder vertragliche Ansprüche gegen den Verkäufer wegen materieller Schäden sind von diesen Garantiebestimmungen nicht berührt.

Solche Ansprüche können anstelle der hier vereinbarten Garantien durch den Käufer geltend gemacht werden.

Zwingende gesetzliche Ansprüche sowie Ansprüche des Käufers nach dem Produkthaftungsgesetz bleiben unberührt.

## Anwendbares Recht und Gerichtsstand

Es gilt das Recht der Bundesrepublik Deutschland

Gerichtsstand für alle Streitigkeiten ist München

## Serviceadressen

Deutschland  
Distec GmbH  
Augsburger Str. 2b  
82110 Germering  
Tel: +49 89 89 43 63 0  
Mail: support@distec.de

England  
Display Technology Ltd.  
Osprey House, 1 Osprey Court  
Hichingbrooke Business Park  
Huntingdon, Cambridgeshire, PE29 6FN  
Tel. +44 14 80 41 16 00  
Mail info@displaytechnology.co.uk

USA  
Apollo Corp.  
87 Raynor Avenue, Unit 1  
Ronkonkoma NY 11779  
Tel +1 631 580-4360  
Mail: info@apollodisplays.com

Informationen zu unserer RMA Abwicklung sowie die zugehörigen RMA Formulare finden Sie unter:

<https://www.distec.de/service/retourenabwicklung-rma/>

## 10. Entsorgung (EU)

### Entsorgung von Altgeräten

Wenn das bei der Distec GmbH erworbene Produkt entsorgt werden soll, muss die Richtlinie „2012/19/EU“ in das jeweilige nationale Recht umgesetzt werden.



### Entsorgung von Batterien

Gültig für alle Länder der Europäischen Union und andere europäische Länder mit separatem Altbatterie-Rücknahmesystem:

Die Batterien zu diesem Produkt dürfen nach seiner Lebensdauer nicht zusammen mit dem normalen Hausmüll entsorgt werden. Die chemischen Symbole Hg, Cd oder Pb weisen darauf hin, dass die Batterie Quecksilber, Kadmium oder Blei oberhalb des Referenzlevels der Richtlinie 2006/66/EG enthält.

Wenn Batterien nicht ordnungsgemäß entsorgt werden, können diese Substanzen schädlich für Gesundheit und Umwelt sein.

Die Umwelt liegt uns am Herzen. Schützen Sie natürliche Ressourcen, führen Sie Altbatterien zur Wiederverwertung dem kostenlosen Altbatterie-Rücknahmesystem zu.

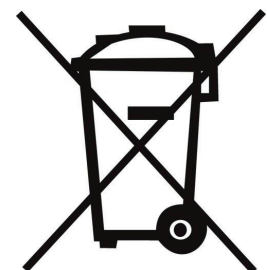

## 11. Konformitätserklärung

---

### Erklärung

Hiermit erklärt die Distec GmbH, dass sich das Gerät in Übereinstimmung mit den grundlegenden Anforderungen und den anderen relevanten Vorschriften der Richtlinien 2014/30/EU und 2014/35/EU sowie 2011/65/EU befindet.

Wird eine CE-Konformitätserklärung benötigt, diese bitte beim Support auf unserer Website anfragen: <https://www.distec.de/service/technischer-support/>



#### Warnung:

- Dies ist eine Einrichtung der Klasse A.
- Diese Einrichtung kann im Wohnbereich Funkstörungen verursachen.
- In diesem Fall kann vom Betreiber verlangt werden, angemessenen Maßnahmen zu ergreifen.

### FCC-Konformitätserklärung und Hinweise

Dieses Gerät wurde getestet und hält die Grenzwerte für digitale Geräte der Klasse A gemäß Abschnitt 15 der FCC- Richtlinien ein. Diese Grenzwerte sollen einen nachhaltigen Schutz gegen unerwünschte Störungen während des Betriebs in einer üblichen Umgebung gewährleisten. Dieses Gerät kann Energie im HF- Bereich erzeugen, verwenden und abstrahlen. Wird es nicht nach Maßgabe der Bedienungsanleitung installiert, kann es zu Störungen der Kommunikation im HF- Bereich kommen. Der Betrieb dieses Geräts in einem Wohngebiet wird wahrscheinlich zu unerwünschten Störungen führen. In diesem Fall muss der Benutzer diese Störungen auf eigene Kosten beheben.

### Konformitätserklärung für Kanada

Klasse A-Konformität - Dieses digitale Gerät der Klasse A entspricht der kanadischen Norm ICES-003.

Observation des normes-Class A - Cet appareil numérique de la classe A est conforme à la norme NMB-003 du Canada.

### FCC Hinweise:

- Bei Änderungen oder Umbauten, die nicht ausdrücklich von der für die Konformität verantwortlichen Partei genehmigt wurden, verliert der Benutzer die Berechtigung zum Betrieb des Gerätes. Wenn das Gerät mit abgeschirmten Anschlusskabeln geliefert wird oder wenn spezielle Zubehörteile für die Verwendung bei der Produktinstallation vorgeschrieben wurden, müssen diese verwendet werden, um die Konformität mit den FCC-Bestimmungen zu erhalten.
- Verwenden Sie die angebrachten bzw. mitgelieferten Kabel, um Störungen des Rundfunk- bzw. Fernsehempfangs zu vermeiden.
- Bitte verwenden Sie das mitgelieferte oder ein gleichwertiges Stromkabel, damit die FCC-Konformität gewährleistet ist.
- Bitte verwenden Sie das mitgelieferte abgeschirmte Videosignalkabel (PME), Mini-D-SUB 15-polig auf Mini-D-SUB 15-polig.